

Saturn®

ST-WM0614

**СТИРАЛЬНАЯ МАШИНА
ПОЛУАВТОМАТ**

РемБитТех
Ремонт и установка бытовой техники



СТИРАЛЬНАЯ МАШИНА ПОЛУАВТОМАТ

Уважаемый покупатель!
Поздравляем Вас с приобретением изделия торговой марки "Saturn". Уверены, что наши изделия будут верными и надежными помощниками в Вашем домашнем хозяйстве.

Не подвержайте устройство резким перепадам температур. Резкая смена температуры (например, внесение устройства с мороза в теплое помещение) может вызвать конденсацию влаги внутри устройства и нарушить его работоспособность при включении. Устройство должно отстояться в теплом помещении не менее 1,5 часов. Ввод устройства в эксплуатацию после транспортировки производить не ранее, чем через 1,5 часа после внесения его в помещение.

КОМПЛЕКТУЮЩИЕ ДЕТАЛИ

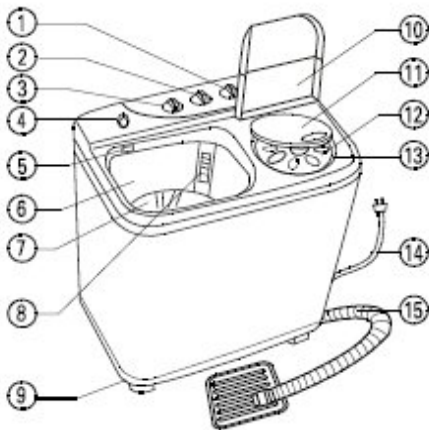

Вышеуказанная схема предоставляется только для информации. Она может отличаться от приобретенной модели/дизайна, но комплектующие детали (1-15) одинаковые у всех моделей.

1. ТАЙМЕР ЦЕНТРИФУГИ
2. ПЕРЕКЛЮЧАТЕЛЬ ФУНКЦИИ
3. ТАЙМЕР СТИРКИ
4. НАЛИВНОЕ ОТВЕРСТИЕ
5. РЕГУЛЯТОР РЕЖИМОВ
6. БАК
7. АКТИВАТОР
8. ФИЛЬТР ДЛЯ УДАЛЕНИЯ ВОРСИНОК
9. ОСНОВАНИЕ
10. КРЫШКА ЦЕНТРИФУГИ
11. ЗАЩИТНАЯ КРЫШКА
12. КРЫШКА ЦЕНТРИФУГИ С ОТВЕРСТИЯМИ
13. БАРАБАН ЦЕНТРИФУГИ
14. ШТЕПСЕЛЬНАЯ ВИЛКА
15. СЛИВНОЙ ШЛАНГ

ДОПОЛНИТЕЛЬНЫЕ ДЕТАЛИ	
СЛИВНОЙ ШЛАНГ 	КРЫШКА ЦЕНТРИФУГИ С ОТВЕРСТИЯМИ

ПАНЕЛЬ УПРАВЛЕНИЯ

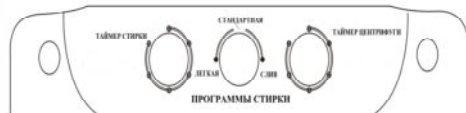

- 1. Таймер стирки**
Перед стиркой белья выберите время стирки от 3 до 15 минут.
- 2. Функция**
 - а. Легкая стирка: легкое/тонкое белье и мягкие ткани.
 - б. Стандартная стирка: для всех типов тканей и белья.
 - с. Слив: отвод воды из бака.
- 3. Таймер центрифуги**
В зависимости от ткани белья и загрузки, выберите время отжима от 1 до 5 минут.

<http://rembitteh.ru> **МЕРЫ ПРЕДОСТОРОЖНОСТИ**

1. Не устанавливайте стиральную машину в ванной комнате или любом другом влажном месте, т.к. это может привести к выходу ее из строя или аварийной ситуации.

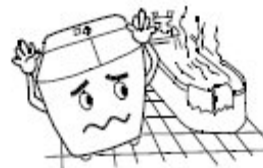

2. Не устанавливайте стиральную машину на наклонной или неровной поверхности; расстояние от машины до стены должно быть как минимум 2 см.

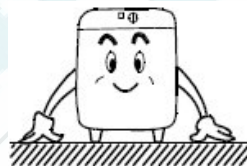

3. Во избежание получения серьезной травмы, никогда не вставляйте руки в бак для стирки/бак центрифуги, когда машина работает.



4. Избегайте попадания прямых солнечных лучей на стиральную машину.



5. Избегайте попадания воды на панель управления, т.к. это может привести к повреждению устройства или короткому замыканию.



6. Во избежание получения серьезной травмы, не позволяйте ребенку играть со стиральной машиной и следите, чтобы он не упал в бак для стирки/бак центрифуги.



7. Не наливайте в машину воду температурой выше 50°C. Горячая вода может деформировать пластиковые детали устройства и вывести его из строя.



8. Не кладите сверху на какую-то мягкую вещь под стиральную машину, т.к. это может заблокировать вентиляцию воздуха.

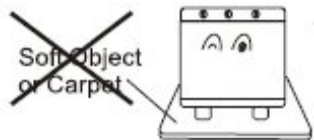

9. Не кладите легковоспламеняющиеся вещества и зажженные сигареты рядом со стиральной машиной, а также не кладите острые/тяжелые предметы сверху на машину.

ВНИМАНИЕ

1. Машину необходимо подключить к однофазной розетке и надежно заземлить.
2. Используйте розетку с номинальной силой тока более 5 А.
3. Во избежание отключения электропитания и опасной ситуации, пожалуйста, не отрезайте, не перекручивайте и не портите шнур питания, не вешайте посторонние предметы на шнур.



4. Отключайте устройство от сети перед очисткой. Не вынимайте штепсельную вилку из электрической розетки влажными/мокрыми руками.
5. Это устройство не предназначено для использования лицами (включая детей) с ограниченными физическими, чувствительными или умственными способностями, а также лицами, не имеющими опыта и знаний, если они не находятся под наблюдением или не получили инструкции по использованию устройства от лица, ответственного за их безопасность. Дети должны находиться под присмотром для уверенности в том, что они не играют с устройством.
6. Во избежание опасной ситуации, если сетевой шнур поврежден, его

необходимо заменить в ближайшем авторизованном сервисном центре.

<http://rembitteh.ru/>

ОСОБОЕ ВНИМАНИЕ

1. Стирайте светлое белье и темное белье отдельно.



2. Стирайте сильно загрязнённое белье отдельно от другого белья.



3. Вынимайте монеты, ключи и любые острые предметы из одежды перед стиркой.

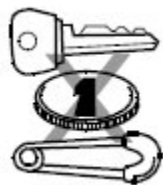

4. Перед стиркой выворачивайте носки наизнанку.



5. Не стирайте в устройстве одежду, загрязненную бензином, маслом и т.п.



6. Кладите мелкие вещи и вязаные изделия в специальный мешочек перед стиркой.



ПОДГОТОВКА К СТИРКЕ

1. Вставьте шланг подачи воды в наливное отверстие и убедитесь, что другой конец шланга подсоединен к крану водопроводной воды.
2. Убедитесь, что сливной шланг вставлен в отверстие для отвода воды.
3. Подключите шнур питания к электрической розетке.

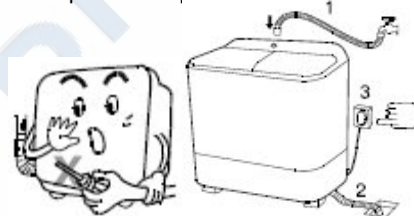

Примечание: Во избежание опасной ситуации, если шнур питания поврежден, его должен заменить менеджер авторизованного сервисного центра.

Указания по стирке

Тип ткани	Загрузка	Уровень воды	Время стирки	Время отжима
Хлопок и постельное белье	Полная	Максимальный	8-12 мин.	4-5 мин.
	Половина -	Средний -	5-10 мин.	3-4 мин.

+7 (495) 215-14-41

+7 (903) 722-17403

	меньше	минимальный		
Нейлон и полиэстер	Полная	Максимальный	4-5 мин.	2 мин.
	Половина - меньше	Средний - минимальный	2-3 мин.	2 мин.
Тонкие ткани	Половина - меньше	Максимальный	2-3 мин.	1-2 мин.

РЕКОМЕНДАЦИИ

Стирка – Отжим – Полоскание – Отжим – Полоскание – Отжим

1. Перед стиркой лучше потереть загрязненные места на горловине и манжетах одежды небольшим количеством стирального порошка.
2. Перед тем, как сыпать стиральный порошок в бак, разведите его в теплой воде в миске/емкости.
3. Используйте специальный порошок для стирки одежды из тонких тканей.
4. Для эффективной стирки, остановите стиральную машину через 1 минуту, подождите, пока одежда намочнет в течение 15 минут, перед тем как продолжать процесс стирки.
6. Используйте минимальный уровень воды для стирки, увеличивая уровень воды во время процесса полоскания, это способствует более эффективной стирке.

УКАЗАНИЯ ПО СТИРКЕ

1. СТИРКА
 - а. Установите регулятор режимов в положение "wash" («стирка»).
 - б. Поверните переключатель функций в положение "normal" («стандартная»).
 - в. Откройте кран водопроводной воды и наполните машину водой до нужного уровня, после этого закройте кран.
 - г. Насыпьте стиральный порошок в бак.
 - д. Положите белье в бак.
 - е. Установите таймер стирки на нужное время, машина начнет стирать.

ж. Переложите постиранное белье в центрифугу.
з. Поверните переключатель функций в положение "Drain" («слив/отвод воды»), чтобы вылить воду из бака.

2. ПОЛОСКАНИЕ

* Для экономии времени и воды, перед полосканием отожмите белье *
а. Установите регулятор режимов в положение "wash", наполните машину водой до нужного уровня, после этого закройте кран.
б. Переложите отжатое белье обратно в бак для стирки.
в. Установите таймер стирки на 5 минут и начните полоскание.
г. После полоскания, переложите белье в центрифугу и отожмите его в течение 1-2 минут (если вода для полоскания стала грязной, пожалуйста, слейте воду и повторяйте шаги **а** и **б**, пока вода не будет чистой).
* Опция полоскания
(а) Вы можете полоскать белье под краном, пока вода не будет чистой.
(б) Затем переложите белье в центрифугу для отжима.

3. ОТЖИМ

А. Распределите равномерно белье, которое прополоскали, в центрифуге и накройте крышкой центрифуги с отверстиями.
Б. Затем накройте защитной крышкой и крышкой центрифуги.
В. Поверните таймер центрифуги на нужное время и начните отжим белья.
ПРИМЕЧАНИЕ:
1. Если центрифуга сильно вибрирует, выключите таймер центрифуги и распределите равномерно белье, как только бак центрифуги остановится.
2. Отключайте устройство от сети, если не используете его.

а. Перед сливом, вставьте сливной шланг в отверстие для отвода воды на полу.
б. Поверните переключатель функций в положение "Drain" после процесса стирки и слейте воду из бака для стирки.
в. При отжиме, закройте крышку центрифуги в отверстиями, установите таймер центрифуги на нужное время, вставьте сливной шланг в отверстие для отвода воды на полу, поверните переключатель функций в положение "Drain" и слейте воду.

МЕТОД ОЧИСТКИ ФИЛЬТРА

(Если фильтр не чистить, это может повлиять на эффективность его работы).
1. Выньте фильтр из отверстия в баке для стирки.
2. Откройте фильтр, промойте фильтрующую сетку водой и удалите частицы.
3. Закройте фильтр, вставьте его обратно в отверстие в баке для стирки

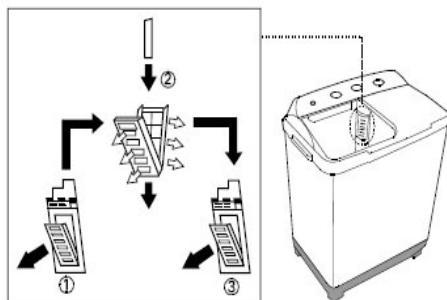

НАХОЖДЕНИЕ И УСТРАНЕНИЕ НЕИСПРАВНОСТЕЙ

Проблема	Причина	Устранение
Активатор не вращается	Отключено электропитание или не включено устройство	Проверьте наличие электропитания/включите устройство
	Слетел приводной ремень	Установите приводной ремень
	Шкив ослаблен	Натяните шкив
Активатор заблокирован	Активатор заблокирован посторонним предметом	Удалите посторонние предметы и

<http://rembitteh.ru/>

	предметом	разблокируйте активатор
Активатор медленно вращается	Ослаблен ремень	Натяните ремень или замените его
	Винт на моторе ослаблен	Натяните ремень и затяните винт
Необычный шум и вибрация	Белье в баке для отжима уложено неравномерно	Распределите равномерно белье в баке
	Посторонний предмет находится между активатором и баком для стирки	Выньте посторонний предмет
Утечка воды из бака для стирки	Бак для стирки не герметичен (не поджат)	Подожмите его или загерметизируйте
Бак центрифуги не вращается	Контактор ослаблен	Отрегулируйте/настройте контактор
	Винт на баке центрифуги или соединительная муфта вала ослаблены	Затяните винт
	На вал бака центрифуги попал посторонний предмет (или материал)	Выньте посторонний предмет (или материал)
Из центрифуги не сливается вода	Драглайн (канат) ослаблен	Натяните драглайн (канат)
	Посторонний предмет между баком центрифуги и барабаном	Удалите посторонний предмет

• Внимание: Если Вам не удалось решить вышеуказанные проблемы, обратитесь в ближайший авторизованный сервисный центр для квалифицированного осмотра и ремонта.

Технические характеристики

Мощность: 360Вт
Номинальное напряжение: 220-230В
Номинальная частота: 50Гц
Номинальная сила тока: 1,6А
Максимальная загрузка: 4,5кг
Габариты: 660x395x790мм

Комплектация

Стиральная машина полуавтомат 1
Инструкция по эксплуатации с гарантийным талоном 1
Упаковка 1

БЕЗОПАСНОСТЬ ОКРУЖАЮЩЕЙ СРЕДЫ. УТИЛИЗАЦИЯ

 **Вы можете помочь в охране окружающей среды!**
Пожалуйста, соблюдайте местные правила: передавайте неработающее электрическое оборудование в соответствующий центр утилизации отходов.
Производитель оставляет за собой право вносить изменения в технические характеристики и дизайн изделий.

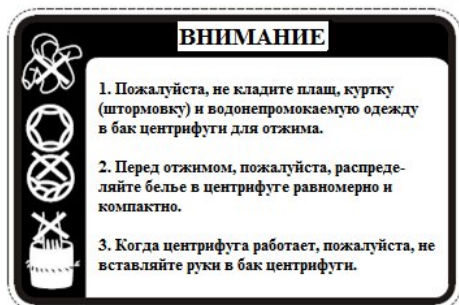

4. СЛИВ ВОДЫ